



LIFT
Confort

MOVIMIENTO
FLUIDO

FLOW X



Pensado para un movimiento fluido, el Flow X ofrece un alto nivel de comodidad, seguridad y diseño.

Nuestro salvaescaleras más compacto, Flow X, está diseñado para integrarse sin esfuerzo en su hogar. El Flow X se instala sobre su escalera, no en su pared, lo que permite una instalación rápida, eficiente y con una alteración mínima de su hogar.

02

**EL FLOW X, QUE
COMBINA LA
INNOVACIÓN CON LA
FUNCIONALIDAD,
ES NUESTRO
SALVAESCALERAS
MONORAÍL CURVO
MÁS COMPLETO**



03



El Flow X me sube y baja suavemente por las escaleras y ha eliminado muchas complicaciones de mi vida. Además, queda muy bonito en la casa. ¡Lo recomiendo sin ninguna duda!»

1

CONFORT

El Flow X redefine el máximo confort. Ofrece características ergonómicas e innovadoras diseñadas al detalle pensando en usted. El respaldo y el asiento acolchado se han diseñado específicamente con una suave inclinación que, en combinación con el ajustable de altura del asiento y el reposapiés, favorecen una posición sentada cómoda, natural y personalizada.

Diseñado para una vida sin esfuerzos, el Flow X está disponible con un plegado totalmente automático sólo

apretando un botón. Esta función exclusiva permite que Flow X haga el trabajo para que usted pueda sentarse cómodamente y disfrutar de las ventajas de principio a fin.

Experimente la comodidad de Flow X y elija entre las opciones de nuestra colección contemporánea de tejidos y acabados de alta calidad para que su salvaescaleras se integre realmente en su hogar.

**2**

SEGURIDAD

El salvaescaleras Flow X se ha diseñado y probado conforme a los estándares más exigentes (Directiva de Máquinas 2006/42/CE y EN 81-40), para ofrecer una total seguridad cuando se mueva por su casa.

Los innovadores reposabrazos de Flow X ofrecen diversas ventajas claves. Tienen una forma ergonómica cónica diseñada para ofrecerle un apoyo adicional a la hora de levantarse y sentarse. Además, gracias a la posición exclusiva de acceso con reposabrazos abiertos, la transferencia a un salvaescaleras nunca había sido tan fácil. Finalmente, el dispositivo de detección inteligente en el reposabrazos evita el

movimiento cuando los reposabrazos no están en la posición correcta, con lo que ofrece una total tranquilidad. El cinturón de seguridad y los envolventes reposabrazos accionados con una mano del Flow X le mantienen seguro a lo largo de todo el recorrido. Puede estar tranquilo ya que las luces indicadoras codificadas por colores le ponen al mando para controlar que su salvaescaleras funcione correctamente.

El Flow X le ofrece una función de dispositivo de llamada integrado opcional (programable hasta tres números) para garantizar que permanece conectado con amigos y familia cuando está utilizando el salvaescaleras.

3

DISEÑO

El Flow X es nuestro salvaescaleras curvo más completo. Se ha diseñado para combinar la innovación con un inspirador diseño contemporáneo de Pearson Lloyd.

Cuando elige el diseño de Flow X, se está asegurando una adaptación perfecta para usted y su hogar. Recibirá un salvaescaleras estilizado y contemporáneo con opciones

personalizadas, con todos los elementos mecánicos elegantemente ocultos. Se beneficiará de nuestro salvaescaleras más compacto, con nuestro diseño de asiento más generoso y cómodo. Disfrute de un viaje suave y seguro, ya que nuestra tecnología ASL mantiene el Flow X perfectamente nivelado mientras gira durante el recorrido, ideal para escaleras de hasta 610 mm de ancho.

El Flow X se ha fabricado con las tecnologías más avanzadas y puede instalarse en cualquier tipo de escaleras. Nuestra tecnología automática giratoria y de nivelación ASL (Advanced Swivel and Levelling) permite instalarse en escaleras de hasta 610 mm de ancho. Esta característica, exclusiva del Flow X, permite que su salvaescaleras gire en movimiento, lo que lo convierte en uno de los salvaescaleras más versátiles del mundo.

04



05



**CUANDO SE PLIEGA
EL FLOW X, TODOS
LOS ELEMENTOS
MECÁNICOS
PERMANECEN
ELEGANTEMENTE
OCULTOS**





08

TECNOLOGÍA ASL

Nuestra exclusiva tecnología ASL permite que Flow X gire y esté perfectamente nivelado mientras está en movimiento. Gracias a la rotación durante el trayecto, usted está siempre en la posición más segura y cómoda.

09



1

El asiento está siempre en la posición correcta para entrar y salir de forma segura

El Flow X gira durante el trayecto, lo que facilita y agiliza la entrada y salida tanto en la parte superior como en la inferior de la escalera. En la parte superior de las escaleras, el asiento puede girar hacia el lado contrario al de las escaleras para que pueda salir de forma segura del salvaescaleras.

2

Trabajamos sin descanso para proporcionarle seguridad, comodidad y ahorro de tiempo

La tecnología ASL funciona mientras el salvaescaleras está en movimiento. Esto permite evitar paradas adicionales y movimientos giratorios al inicio, durante y al final del recorrido. Esto ahorra tiempo y proporciona seguridad y comodidad adicional. El salvaescaleras realmente se desplaza con fluidez.

3

Raíl interno o externo en las escaleras más inclinadas y estrechas

Incluso en los casos en que la escalera es estrecha y muy inclinada, el Flow X se puede instalar más cerca del escalón y a cualquier lado de la escalera. Su salvaescaleras estará más recogido y su escalera seguirá siendo accesible para otros miembros de la familia en su casa.

4

Tecnología única que sólo se puede encontrar con Flow X

Su bienestar es importante para nosotros. Cuando elige la tecnología ASL, el reposapiés gira con el asiento para asegurar que las piernas y los pies se mantienen en una posición natural y cómoda, aliviando cualquier tensión adicional sobre sus articulaciones.

10



11

OPCIONES

TODO

POR USTED

Cuando elige el salvaescaleras Flow X, se asegura la mejor adaptación para su hogar. Con un monoraíl discreto, este salvaescaleras puede fabricarse a medida para adaptarse a cualquier escalera.

RAÍL



Vertical estándar

Vertical estándar es la solución perfecta si hay una obstrucción como una puerta cerca de la parte inferior de la escalera. Vertical estándar sólo ocupa 175 mm enfrente del primer escalón.



Vertical «corto»

Cuando el espacio es aún más limitado en la parte inferior, puede instalarse un vertical «corto» que sólo ocupa 100 mm enfrente del primer escalón.



Horizontal

Si tiene espacio extra en la parte inferior de las escaleras, el raíl horizontal permite que el Flow X se estacione lejos del primer escalón.



Curva de aparcamiento

Una curva de aparcamiento permite que el Flow X se estacione perfectamente alejado de la escalera.

COLOR



Gris piedra

RAL 7030



Blanco

RAL 9002



Marrón claro

RAL 8025



Marrón oscuro

RAL 8019

COLECCIÓN DE TAPICERÍA

Vinilo



Crema natural

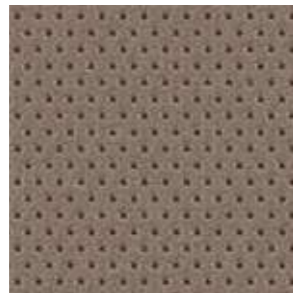

Gris basalto

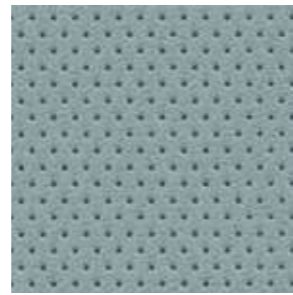

Azul perla

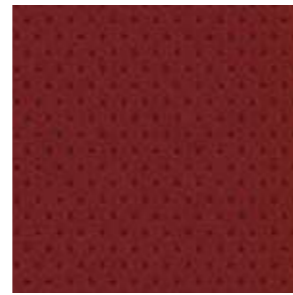

Rojo oscuro

Tejido

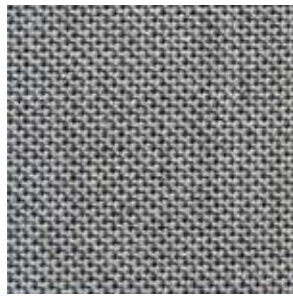

Gris montaña

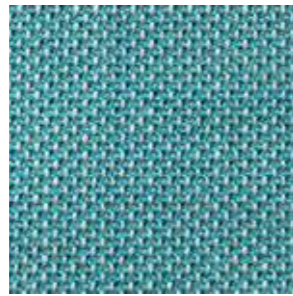

Azul mineral

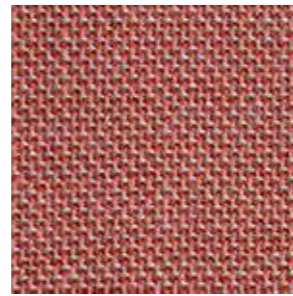

Naranja coral

14

Cuero



Humo de Florencia

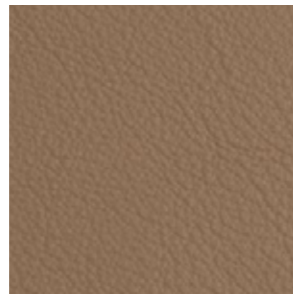

Marrón claro de Florencia

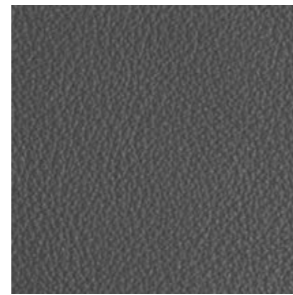

Gris de Florencia

Madera



Roble gris

Nuestra colección de tejidos y acabados de alta calidad permite que el Flow X se integre sin esfuerzo en su hogar.

REPOSABRAZOS Y CINTURÓN DE SEGURIDAD



Recto



Curvado



Abierto



Cinturón de seguridad ergonómico

15

JOYSTICK



Con un tacto suave y cómodo, el joystick integrado se ha diseñado para que pueda plegarse cuidadosamente en el reposabrazos cuando no se utilice.

DISPOSITIVO DE LLAMADA



Permanezca conectado con amigos y familia directamente desde su salvaescaleras con hasta tres números de teléfono diferentes.

PLEGADO TOTALMENTE AUTOMÁTICO

Utilizar un salvaescaleras nunca había sido tan fácil con el despliegue automático de Flow X sólo apretando un botón. Una función exclusiva sólo disponible con Flow X.

Elija entre un asiento con plegado totalmente automático, un reposapiés con plegado automático o nuestra innovadora versión de plegado manual. El movimiento fluido del plegado manual es posible gracias a un amortiguador de gas integrado discretamente escondido en el asiento.



LLAMADA Y ESTACIONAMIENTO USTED TIENE EL CONTROL

Las intuitivas unidades de control remoto en la parte superior e inferior de las escaleras se utilizan para llamar a su salvaescaleras y enviarlo a un punto de aparcamiento cuando no se utiliza. Con un diseño portátil moderno y un indicador que refleja el estado del salvaescaleras, llamar y aparcar nunca había sido tan fácil.



**EL FLOW X SE
INTEGRA SIN
ESFUERZO CON
SU DECORACIÓN
Y MOBILIARIO**



ESPECIFICACIONES TÉCNICAS

CUMPLE CON LOS ESTÁNDARES MÁS EXIGENTES

22

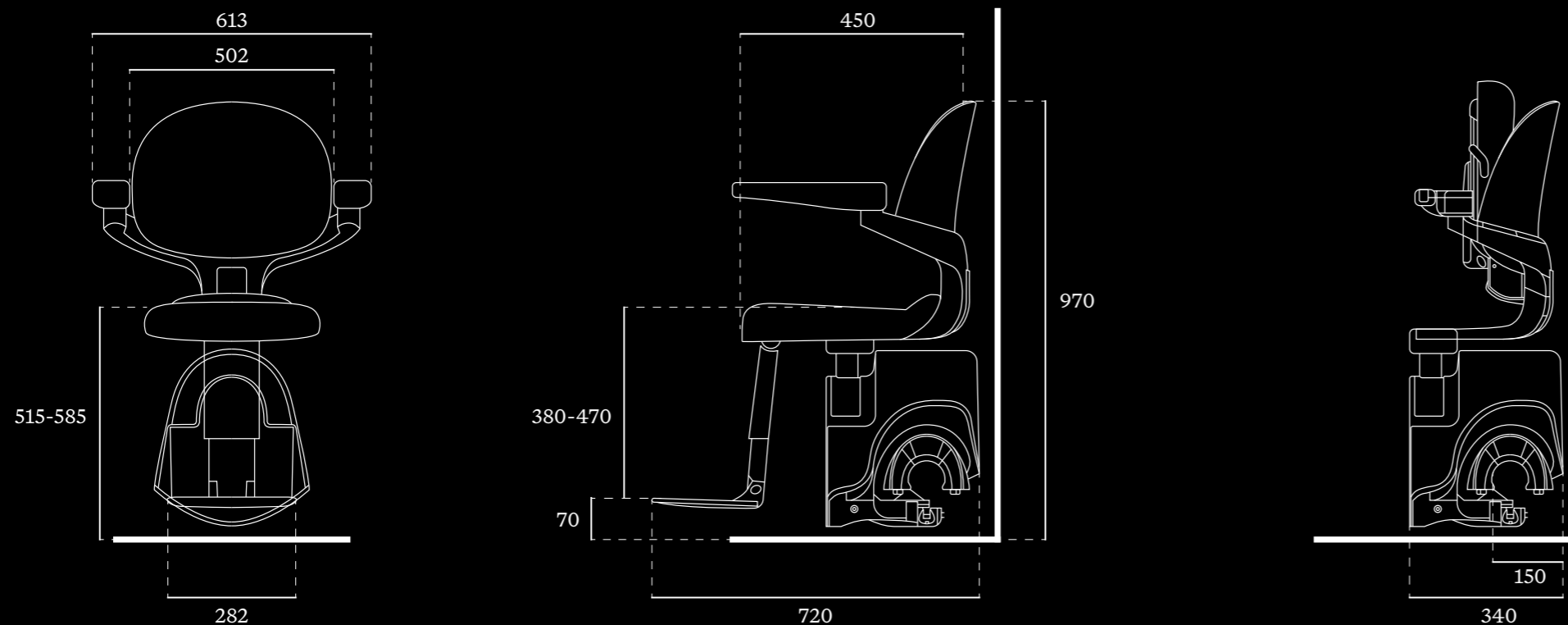

ESPECIFICACIONES

Velocidad	Máx. 0,15 m/s
Sistema de accionamiento	Piñón y cremallera
Potencia del motor	350 W
Capacidad de carga	125 kg (275 lbs)
Parada automática	Sí
Inclinación de la escalera	Hasta 72°
Funcionamiento	Detección de reposabrazos y joystick de mando abatible estándar
Baterías	2 baterías de 12 V; 24 V totales
Certificaciones	Directiva de Máquinas 2006/42/CE y EN 81-40
Código de modelo	RP00-CU
Parada automática	Sí
Reposapiés	Disponible en 2 tamaños Ajustable en 5 posiciones
Altura del asiento	Ajustable en 4 posiciones 515 - 585 mm (del suelo a la parte superior del asiento)

23



El salvaescaleras Flow X representa un cambio revolucionario. Es uno de los productos más fiables con los que he trabajado».

**CON FLOW X
SU ESCALERA
PERMANECE LIBRE
Y ACCESIBLE PARA
OTROS MIEMBROS
DE LA FAMILIA
EN SU HOGAR**

24

25





LIFT
Confort

*Sistemas de elevación
desde 1999*

C/Pamplona, 11 local 1
08227-Terrassa (Barcelona) Spain

T: +34 93 783 24 77 (oficina/office)

F: +34 93 783 24 77 (Fax general)

Móvil: +34 633 881 284

Email: info@liftconfort.com

www.liftconfort.com • T. 93 783 24 77